

開催にあたって

2012年11月に開催しましたCCT2012では、世界38カ国より約4,500名の医師並びに医療関係者の参加がありました。展示会につきましても、これまでの規模をしのぎ、出展内容もさらに充実したものでありましたことは、主催者といたしましても出展企業の皆様に心より感謝申し上げる次第であります。

関連企業の皆様におかれましては、今年も最新の研究成果、技術情報の紹介の場として大いにご活用いただきたく、積極的なご出展をお願い申し上げます。

名称： CCT2013 医薬品・医療機器 展示会
主催： Complex Cardiovascular Therapeutics 2013
理事： 朝倉 靖（豊橋ハートセンター）
五十嵐 慶一（北海道社会保険病院）
上田 欽造（洛和会丸太町病院）
浦澤 一史（時計台記念病院）
加藤 修
許 永勝（草津ハートセンター）
鈴木 孝彦（豊橋ハートセンター）
土金 悦夫（豊橋ハートセンター）
日野原 知明（セコイア病院）
山根 正久（埼玉石心会病院）

会期： 2013年10月17日（木）－10月19日（土）
会場： 神戸国際展示場1号館1階、3号館（予定）
後援： 日本心血管インターベンション治療学会（予定）
（財）成人血管病研究振興財団、（財）神戸国際観光コンベンション協会
展示会面積： 3,000 m²
設置小間数： 150小間（予定）
入場者数： 延べ12,000－15,000人（予定）

併催： ライブコース CCT2013 概要
会場： 神戸国際展示場1号館、2号館、3号館
参加者数： 約5,500人

CCT2012 参加者の統計

参加者推移

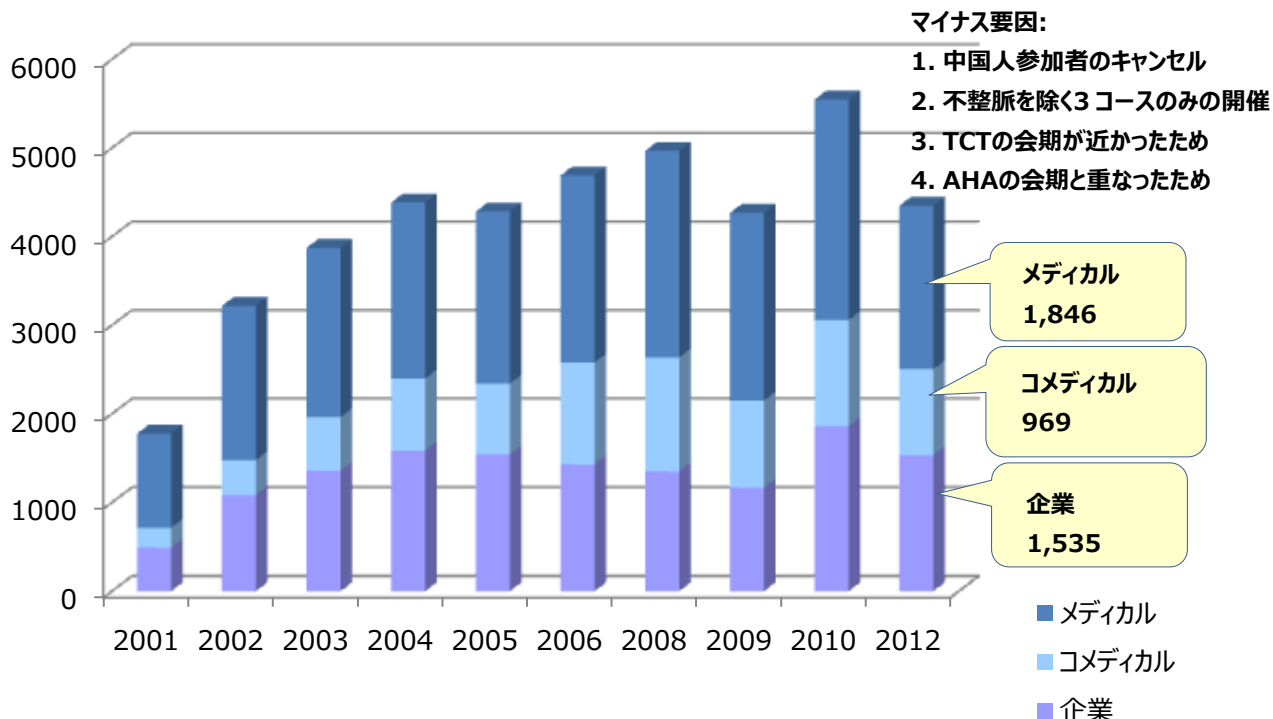

CCT2012 海外からの参加者

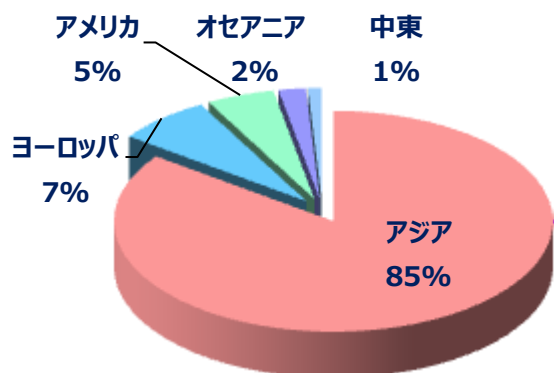

うち、アジアからの参加国

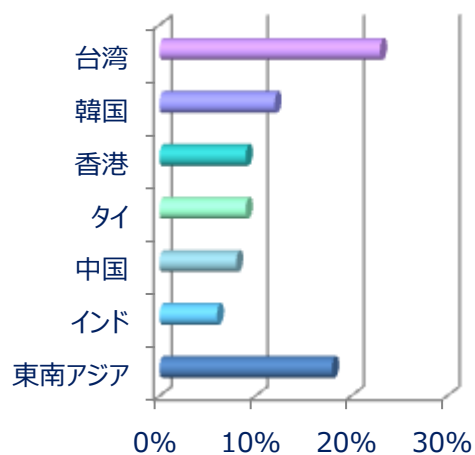

CCT2012 では、38 カ国の参加がありました。

CCT2013 出展募集要綱

1. 出展対象品目

Stent, PTCA Balloon, Guide Wire, Guiding Catheter, IVUS, Flow wire, Pressure wire, OCT, Distal protection, Radiation, Sonotherapy, 止血 device, 画像ネットワークシステム、アンギオシステム、カテ室内システムをはじめインターベンション治療に関する機器、装置、システム、医薬、図書、他。

2. 出展料金

1 小間：約 3mW×約 2mD×2.5mH

<Coronary：神戸国際展示場 1 号館 1 階>

A Zone：6 小間以上 **577,500 円**／小間

B Zone：6 小間以上 **472,500 円**／小間

C Zone：1 小間～6 小間まで **420,000 円**／小間

<Peripheral：神戸国際展示場 3 号館>

315,000 円／小間

※小間割りは、小間数、小間形状、出展数などを勘案の上、主催者が決定させていただきます。

3. 申込方法

「出展申込用紙」に必要事項ご記入の上、CCT2013 事務局へお申込み下さい。

CCT2013 事務局

〒440-0851 豊橋市前田南町 1 丁目 1-5 2E

TEL：0532-57-1275 FAX：0532-52-2883

E-mail：secretariat@cct.gr.jp

4. 申込期限

2013 年 4 月 26 日（金） までとします。ただし、満小間になり次第締め切らせていただきますので、予めご了承下さい。

5. 出展料金の振込みと出展契約

「出展申込書」を受領したのち、「出展料請求書」をお送りいたしますので、指定の期日までに指定口座にお振込み下さい（振込手数料はご負担下さい）。

6. 出展の取り消し

「出展申込書」受付後の出展取り消しは原則として認められません。ただし、主催者が止むをえないと認めた場合は、取り消し日に応じて以下のキャンセル料を申し受けますのでご了承下さい。

2013 年 6 月 1 日以降 7 月 14 日まで…50%

2013 年 7 月 15 日以降…………… 80%

2013 年 9 月 15 日以降……………100%

7. 小間基本設備

小間の間仕切り（側壁、後壁）は、主催者側でシステムパネルを使用し、統一的に施工します。なお、出展企業様が2小間以上連続して使用される場合、小間と小間の間の間仕切りは原則的には設けません。

小間割決定後、第1展示会場内柱広告募集を行わせていただきます。

（柱A：105,000円 柱B：73,500円）

8. 電気幹線工事

電気を必要とされる出展企業様については、別途お申込下さい。

9. 展示期間

2013年10月17日（木）：9:00-18:00

2013年10月18日（金）：9:00-18:00

2013年10月19日（土）：9:00-17:00

10. 搬入・搬出

搬入日：2013年10月16日（水）：終日

出展物の搬入・小間内装飾を行っていただきます。

搬出日：2013年10月19日（土）：17:00～

なお、計画搬入・搬出を実施する予定です。詳細は8月中旬頃お知らせします。

11. 出展マニュアル

出展契約後、出展の細部要領を記載した「出展マニュアル」をお送りします。

12. 免責

主催者は不可抗力によりこの展示会の開催を延期または中止することがあります。中止の際は、主催者が収納した出展料金の全額を返却いたしますが、これ以外の出展企業側の発生経費については、補償の責を負いません。

13. ライブ映像の配信

CCT2013期間中のメインホールのライブ中継映像を希望出展社に配信します。希望される場合は別途お申込下さい。

会場イメージ図

- **Coronary: Hall 1 1F**

平面図

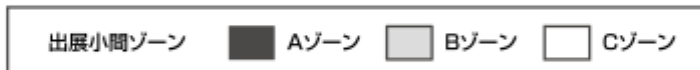
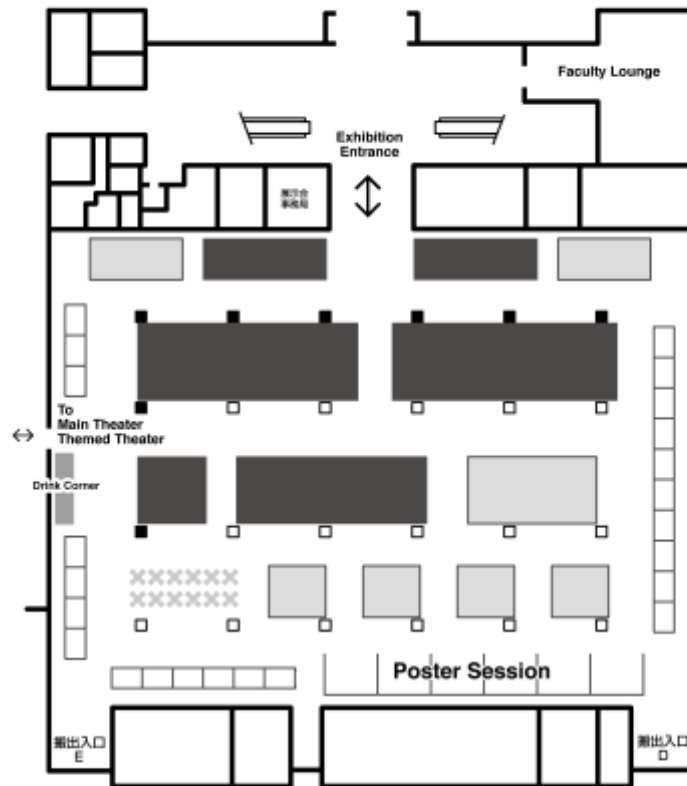

- **Peripheral: Hall 3**

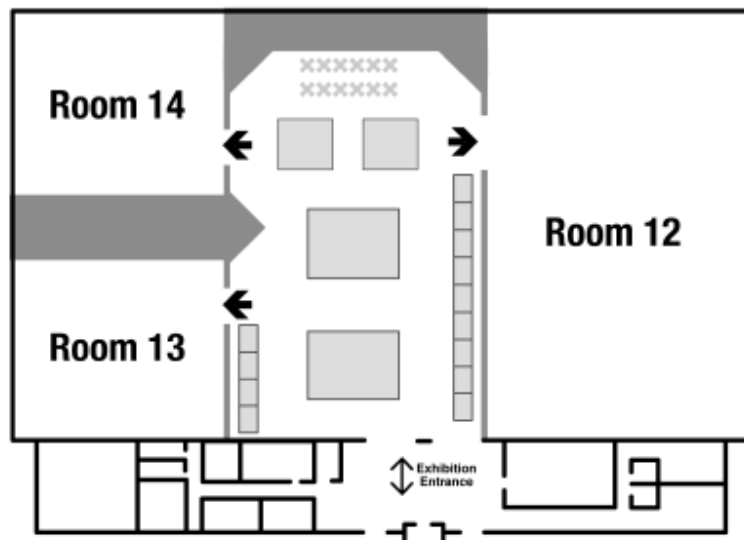

※実際のレイアウトと異なります。

※展示会場は、Coronary は 1 号館 1 階、Peripheral は 3 号館を

予定しております。

基礎小間形態

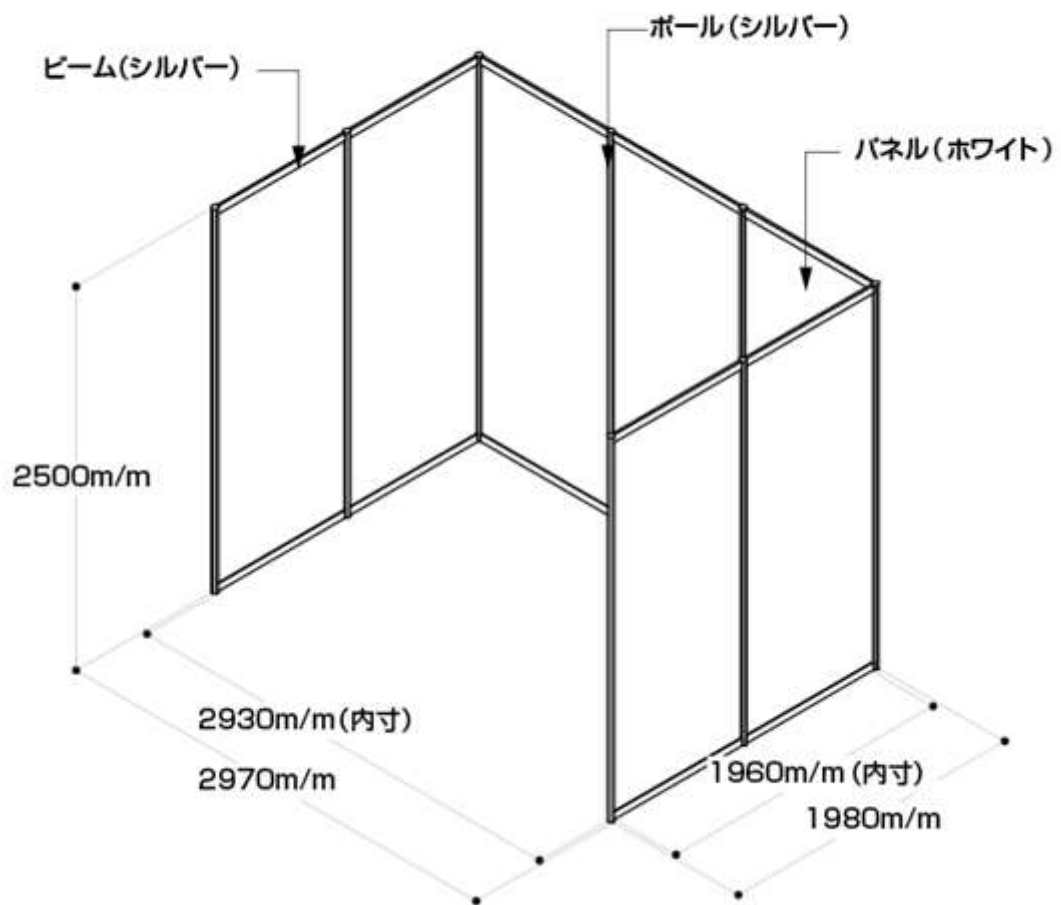

FAX 返信先 **0532-52-2883**

4月26日(金) 必着

CCT2013 事務局 宛

〒440-0851 豊橋市前田南町 1 丁目 1-5 2E

TEL : 0532-57-1275 FAX : 0532-52-2883

E-mail : secretariat@cct.gr.jp

CCT2013 展示会 出展申込書

CCT2013 展示会に出展をご希望の場合は、本申込書に必要事項をご記入のうえ、事務局宛に 2013 年 4 月 26 日(金)までに FAX にてご返信頂きますよう宜しくお願い致します。

- CCT2013 展示会の出展を申し込みます。

御社名 :

御所属 :

御担当者名 :

〒

御住所 :

TEL :

FAX :

E-mail :

出展希望小間数 :

小間

出展料 :

円

出展内容 : (出展品目や出展内容の概要をご記入下さい)

出展希望小間位置 :

Coronary 【1号館】 A-zone B-zone C-zone

Peripheral 【3号館】

小間配列の希望

単列

複列

(4小間以上のみ記入) :

